



横浜市役所アトリウム等 備品リスト









(2024年6月版)

■横浜市役所アトリウム 備品リスト

アトリウム専用 (舞台)

	長机	長机 (幅広)	長机 (キャスター付)	
イメージ				
型番	オカムラ 8185NX-MD78		KOKUYO KT-P1201PAWN3	
仕様	W1800xD450xH700	W1800xD600xH700	W1800xD600xH720	
数量	24台	2台	5台	
料金	共催	一般	共催	一般
	¥100	¥200	¥100	¥200

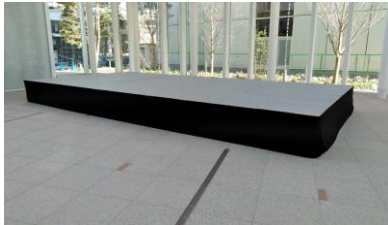
	スタッキングチェア	司会者台	演台 (花台付)	
イメージ				
型番	KOKUYO CK-M360	UCHIDA 1-357-518	演台: UCHIDA 1-357-508 花台: UCHIDA 1-357-538	
仕様	W475xD555xH810 色: グレー	W590xD514.4xH1040	演台: W890xD514.4xH1040 花台: W450xD450xH600	
数量	300脚	1台	演台: 1台 / 花台: 2台	
料金	共催	一般	共催	一般
	¥50	¥100	¥400	¥800

	昇降ステージ	仮設ステージ(スカート付)	プログラムスタンド (めくり)		
イメージ		 <small>※写真は常設のステージに仮設ステージ台を追加して W8000xD4000のステージを作成したものです。</small>			
型番	-	Sixty82	ナカキン PGS430		
仕様	W6000xD3000xH0~900	W2000xD1000xH300/600/900	W500xD500xH814~1300		
数量	1基	7台	1台		
料金	共催	一般	共催	一般	
	会場使用料に含む		¥350	¥700	¥50

利用状況や破損等により、お貸しできない状況もございます。事前に当施設へお問い合わせください。

※ 写真はイメージです。実際の色とは異なる場合がございます。

(2024年6月版)

	展示パネル		展示パネル専用ワイヤーフック			
イメージ	 <p>画鋏・虫ピン推奨 テープ類は剥がれます</p>					
型番	タキヤ NPT-CP-120		タキヤ Dフリーフック		タキヤ コレダーライン	
仕様	W1200xD500xH2200 (キャスター部含む)		φ6		ワイヤー 1m φ1.5 耐荷重 30kg/m	
数量	20枚		48個		シルバー 40本	
料金	共催	一般	共催	一般	共催	一般
	¥50	¥100	無料	無料	無料	無料
	イーゼル		ポスターパネル		パンフレットラック	
イメージ			 <p>A0</p>			
型番	タキヤ HB-2000L		チヨダシステム 178G-30181,51186		林製作所 YS-7	
仕様	W610xD580×H1,520		フレーム:幅9・厚み24.5		1列7段	
数量	10台		(A1) 20枚 (A0) 8枚		5台	
料金	共催	一般	共催	一般	共催	一般
	¥50	¥100	¥50	¥100	¥50	¥100

利用状況や破損等により、お貸しできない状況もございます。事前に当施設へお問い合わせください。



※ 写真はイメージです。実際の色とは異なる場合がございます。

(2024年6月版)

■横浜市役所アトリウム 備品リスト

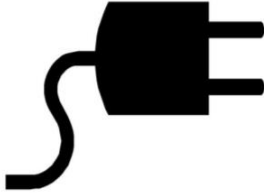

アトリウム専用 (その他)

	マルシェ台		屋外用丸テーブル		人工芝	
イメージ						
型番	木箱2個付		ニチエス TLP-F-4 天板:木目調		人工芝	
仕様	(天板) W1500×D700		W700×D700×H710		W10000×D1000 丈35mm	
数量	1台		15台		20本	
料金	共催	一般	共催	一般	共催	一般
	¥50	¥100	¥50	¥100	¥50	¥100

	インターネット (イベント専用線)		持ち込み機材電源		水道設備	
イメージ						
	※LANケーブルはお持ち込みください					
仕様	光回線		持ち込み機材		アトリウムSK・屋外散水栓	
数量	1Gbps / 1口		1kW		1㎡	
料金	共催	一般	共催	一般	共催	一般
	¥100	¥200	¥100	¥200	¥350	¥700

■横浜市役所アトリウム 備品リスト

アトリウム専用 (楽器)

	ピアノ (イス付)		譜面台		演奏者用イス	
イメージ						
	背付き or 背無しイス1台付属 2台目以降有料					
型番	YAMAHA CFX		ウェンガー F201		ウェンガー C251	
仕様						
数量	1台		10台		10脚	
料金	共催	一般	共催	一般	共催	一般
	¥5,750	¥11,500	¥100	¥200	¥100	¥200
備考	調律をご希望の場合は別途となります (当施設指定業者)					



利用状況や破損等により、お貸しできない状況もございます。事前に当施設へお問い合わせください。

※ 写真はイメージです。実際の色とは異なる場合がございます。

(2024年6月版)

基本ステージセット (音響・映像)					
イメージ					
内容	フォーラムやコンサート司会等の幅広いステージイベントに対応、パソコンから270inchビジョンでの投影も可能な基本セットです ワイヤレスマイク1本(スタンド付)+移動型メインスピーカー2台+音響ワゴン一式				
料金	<table border="1"> <tr> <th>共催</th> <th>一般</th> </tr> <tr> <td>¥7,100</td> <td>¥14,200</td> </tr> </table>	共催	一般	¥7,100	¥14,200
共催	一般				
¥7,100	¥14,200				
備考	※270inchビジョンは別料金となります ※マイクは追加可能です ※パソコン及び接続用のHDMIケーブルはお持ちください				

展示会セット					
イメージ					
内容	アナウンスに加えBGMも流せる展示会用セットです 有線マイク1本+CDプレーヤー1台+常設スピーカー				
料金	<table border="1"> <tr> <th>共催</th> <th>一般</th> </tr> <tr> <td>¥900</td> <td>¥1,800</td> </tr> </table>	共催	一般	¥900	¥1,800
共催	一般				
¥900	¥1,800				
備考	有線マイク1本まで追加可能です ※有料				

	270インチLEDビジョン	65インチモニター (サイネージ) (縦型)	65インチモニター (サイネージ) (横型)												
イメージ															
型番	ヒビノ Chromavision39	Panasonic TH-65SF2J	Panasonic TH-65SF2J												
仕様	W6000×H3500 解像度：1536×896ピクセル 比率：12：7	解像度：1080×1920ピクセル 動画：WMV9(.wmv) / MPEG4(.mp4) 静止画：JPEG ※1ファイルのサイズ2GBまで	解像度：1920×1080ピクセル 動画：WMV9(.wmv) / MPEG4(.mp4) 静止画：JPEG ※1ファイルのサイズ2GBまで												
数量	1基 (常設)	2台	2台												
料金	<table border="1"> <tr> <th>共催</th> <th>一般</th> </tr> <tr> <td>¥7,300</td> <td>¥14,600</td> </tr> </table>	共催	一般	¥7,300	¥14,600	<table border="1"> <tr> <th>共催</th> <th>一般</th> </tr> <tr> <td>¥1,750</td> <td>¥3,500</td> </tr> </table>	共催	一般	¥1,750	¥3,500	<table border="1"> <tr> <th>共催</th> <th>一般</th> </tr> <tr> <td>¥1,750</td> <td>¥3,500</td> </tr> </table>	共催	一般	¥1,750	¥3,500
共催	一般														
¥7,300	¥14,600														
共催	一般														
¥1,750	¥3,500														
共催	一般														
¥1,750	¥3,500														

利用状況や破損等により、お貸しできない状況もございます。事前に当施設へお問い合わせください。
※ 写真はイメージです。実際の色とは異なる場合がございます。
(2024年6月版)

■横浜市役所アトリウム 備品リスト

アトリウム専用 (音響)

	音響操作ワゴン		CD/SDプレーヤー	
イメージ				
型番	YAMAHA TF1	[BD] Panasonic DMR-BRW1060	[SD/CD] TASCAM SS-CDR250N	
仕様	16チャンネルミキサー	[SD/CD] TASCAM SS-CDR250N		
数量	1式	[SW] IMAGENICS SL101C	1台	
料金	共催	一般	共催	一般
	¥5,300	¥10,600	¥500	¥1,000

	有線マイク		ワイヤレスマイク (ハンド)		ワイヤレスマイク (ピン)	
イメージ						
型番	SM58-SE / SM-57		A帯 : SHURE ULXD2/SM58-Z16		A帯 : SHURE ULXD1-Z16	
仕様	ON/OFFスイッチ付き / 楽器用マイク		B帯 : SHURE ULXD2/SM58-JB		B帯 : SHURE ULXD1-JB	
数量	10本 / 2本		A帯 : 2本 B帯 : 6本		A帯 : 2本 B帯 : 4本	
	ストリートスタンド : 10本 (内4本ブームスタンドに変更可) 卓上スタンド : 4台 ミニブームスタンド : 2本					
料金	共催	一般	共催	一般	共催	一般
	¥400	¥800	¥800	¥1,600	¥750	¥1,500

	ワイヤレスマイク (ヘッドセット)		移動型メインスピーカー		移動型サブウーファー	
イメージ						
型番	DPA CORE4288-DC-F-B10-LH		Bose F1 Model 812 Flexible Array loudspeaker		Bose F1 Subwoofer	
仕様	TA4F				※単独での利用は出来ません	
数量	2本		2台		2台	
料金	共催	一般	共催	一般	共催	一般
	¥1,100	¥2,200	¥500	¥1,000	¥300	¥600



	移動型サイドスピーカー		ダイレクトボックス / Bluetoothレシーバー		簡易PAセット	
イメージ						
型番	JBL EON610		RADIAL J48Stereo / RADIAL BT-Pro V2		YAMAHA stagepas600BT (有線マイク2本)	
仕様					小規模イベント用。パソコンからの投影、細かな音の調整は出来ません	
数量	2台		各2台		屋内用1セット/屋外用1セット	
料金	共催	一般	共催	一般	共催	一般
	¥500	¥1,000	¥450	¥900	¥1,000	¥2,000

利用状況や破損等により、お貸しできない状況もございます。事前に当施設へお問い合わせください。

※ 写真はイメージです。実際の色とは異なる場合がございます。

(2024年6月版)

	照明Aセット		照明Bセット		照明Cセット	
イメージ						
			ステージ全体を明るく照らす 幅広いイベントに対応出来るセットです ※見え方は外光に左右されます		色を加えた演出照明も可能な コンサート向けのセットです ※見え方は外光に左右されます	
内容	作業灯 ダウンライトのみ		地明かり (単色・調光なし) ダウンライト+スポットライト21台		演出照明 (フルカラー・調光有り) ダウンライト+スポットライト30台+調光操作卓	
料金	共催	一般	共催	一般	共催	一般
	¥0	¥0	¥5,100	¥10,200	¥8,350	¥16,700
備考					別途、オペレーターの発注又は専門業者の手配が必要です	



	調光操作卓		スポットライト		エリプソイダルスポットライト	
イメージ						
型番	剣プロダクションサービス CS40		Panasonic NNQ30323		COBURN カラーソーススポット	
数量	1台		6台		6台	
料金	共催	一般	共催	一般	共催	一般
	¥1,450	¥2,900	¥200	¥400	¥350	¥700

	パーライト		パーライト			
イメージ						
型番	intuiit COBLA		intuiit LED Quad PAR			
数量	9台		9台			
料金	共催	一般	共催	一般		
	¥200	¥400	¥200	¥400		

利用状況や破損等により、お貸しできない状況もございます。事前に当施設へお問い合わせください。

※ 写真はイメージです。実際の色とは異なる場合がございます。

(2024年6月版)

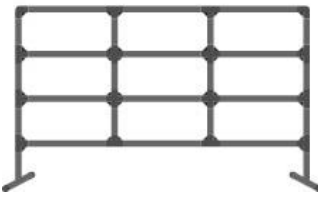
	アトリウム用テーブル・イス		プラスチック柵
イメージ			
型番	KOKUYO MT-VE7SAAMAW-CN	FRITZ HANSEN ナップチェア	
仕様	W750xD750xH720	W620xD510xH770	W1800 × D450 × H1100 (茶色)
数量	13セット (テーブル1台・イス4脚)		30台
料金	無料		

アトリウム専用 控室



備品リスト	
長テーブル (W1800×450)	2台
イス	8脚
化粧前 (丸イス3脚)	2面
洗面台	1台
ドレッシングルーム	1式
ハンガーラック (ハンガー10本)	1式
姿見 (可動式)	2台
コインロッカー (コイン返却式)	8台
冷蔵庫	1台
電子レンジ	1台
ITVモニター	1台

利用状況や破損等により、お貸しできない状況もございます。事前に当施設へお問い合わせください。
 ※ 写真はイメージです。実際の色とは異なる場合がございます。
 (2024年6月版)

■横浜市役所アトリウム 備品リスト

展示スペースA専用

	長机		パンフレットラック		インフォメーションボード	
イメージ						
型番	オカムラ 8185NX-MD78		林製作所 YS-7		アール・エフ・ヤマカワ RFIB-001	
仕様	W1800xD450xH700		1列7段		A4縦 マグネット留め	
数量	4台		2台		2台	
料金	共催	一般	共催	一般	共催	一般
	¥100	¥200	¥50	¥100	無料	無料

	ワイヤーフック					
イメージ						
型番	タキヤ CBフック		タキヤ コレダーライン		タキヤ セフティンハンガー	
仕様	耐荷重 30kg		ワイヤー 3m φ1.5		耐荷重 30kg	
数量	30個		シルバー 30本		40個	
料金	共催	一般	共催	一般	共催	一般
	無料	無料	無料	無料	無料	無料

	65インチモニター (サイネージ) (横型)		持ち込み機材電源		
イメージ					
型番	Panasonic TH-65SF2J		壁コンセント		
仕様	解像度：1920×1080ピクセル 静止画：JPEG 動画：WMV9(.wmv) / MPEG4(.mp4) ※1ファイルのサイズ2GBまで		単相100V 15A×2口		
数量	1台		1kW		
料金	共催	一般	共催	一般	
	¥1,750	¥3,500	¥100	¥200	



利用状況や破損等により、お貸しできない状況もございます。事前に当施設へお問い合わせください。

※ 写真はイメージです。実際の色とは異なる場合がございます。

(2024年6月版)

■横浜市役所アトリウム 備品リスト



展示スペースB専用

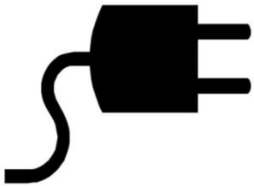

	展示台		パンフレットラック		インフォメーションボード	
イメージ						
型番	タキヤ NT-OTD-9060		林製作所 YS-7		アール・エフ・ヤマカワ RFIB-001	
仕様	W900×D600×H700		1列7段		A4縦 マグネット留め	
数量	4台		2台		2台	
料金	共催	一般	共催	一般	共催	一般
	¥50	¥100	¥50	¥100	無料	無料

	ワイヤーフック					
イメージ						
型番	タキヤ CBフック		タキヤ コレダーライン		タキヤ セフティNハンガー	
仕様	耐荷重 30kg		ワイヤー 3m φ1.5		耐荷重 30kg	
数量	30個		ホワイテ 30本		40個	
料金	共催	一般	共催	一般	共催	一般
	無料	無料	無料	無料	無料	無料

	65インチモニター (サイネージ) (横型)		持ち込み機材電源			
イメージ						
型番	Panasonic TH-65SF2J		壁コンセント			
仕様	解像度：1920×1080ピクセル 静止画：JPEG 動画：WMV9(.wmv) / MPEG4(.mp4) ※1ファイルのサイズ2GBまで		単相100V 15A×2口			
数量	1台		1kW			
料金	共催	一般	共催	一般		
	¥1,750	¥3,500	¥100	¥200		

利用状況や破損等により、お貸しできない状況もございます。事前に当施設へお問い合わせください。
※ 写真はイメージです。実際の色とは異なる場合がございます。
(2024年6月版)

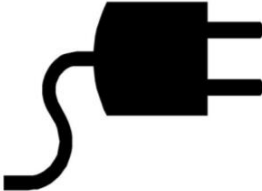
	マルシェ台		長机 (幅広)		パネルスタンド	
イメージ						
型番	木箱2個付				シンエイ VS-47-F	
仕様	(天板) W1500×D700		W1800×600×H700		適応パネルサイズ: W550~900mm (厚さ30mmまで)	
数量	5台		2台		2台	
料金	共催	一般	共催	一般	共催	一般
	¥50	¥100	¥100	¥200	¥50	¥100

	ポスターパネル		持ち込み機材電源		チェーンパーテーション	
イメージ						
型番	チヨダシステム 178G-30181,51186		壁コンセント		ミツギロン CP-H1	
仕様	フレーム:幅9・厚み24.5		単相100V 15A×2口		チェーン2m	
数量	(A0) 2枚		1kW		ポール5本	
料金	共催	一般	共催	一般	共催	一般
	¥50	¥100	¥100	¥200	無料	無料

利用状況や破損等により、お貸しできない状況もございます。事前に当施設へお問い合わせください。
 ※ 写真はイメージです。実際の色とは異なる場合がございます。
 (2024年6月版)